

جدول المحتويات

Contents

2 قبل الاستخدام
4 ملاحظة مهمة
5 المقدمة
6 عن ضعف الانتصاب
7:Vertica®: المعالجة باستخدام
8 محتويات العبوة
8 ⚠ معلومات مزايا السلامة
9 ⚠ تعليمات السلامة والاحتياطات
10 الموانع والتحذيرات
10 ⚠ الآثار الجانبية المحتملة
11 ماذا تتوقع بعد المعالجة
12 التعرف على جهاز Vertica®:
20 لنبدأ!
22 المعالجة الموصى بها
22 الرعاية الموصى بها
23 تعليمات/ ظروف التخزين
24 ⓘ استكشاف الأعطال وإصلاحها (الأسئلة المتكررة)
25 مواصفات مادة الملصق
27 العناية، والصيانة، والتخزين
28 رمي الجهاز في القمامة
29 إعلان- الانبعاثات الكهرومغناطيسية
30 إعلان- الحصانة الكهرومغناطيسية
33 ضمان Vertica®
35 خدمة العملاء

دليل مستخدم Vertica®

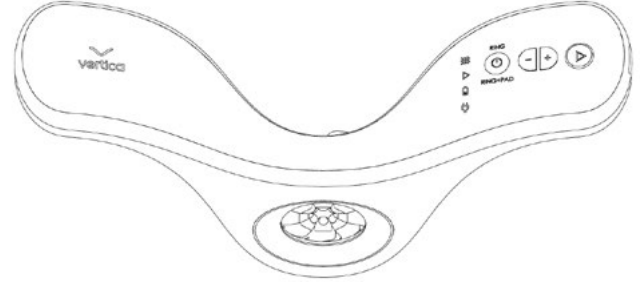

قبل الاستخدام

تهانينا على اقتنائك جهاز Vertica® الجديد.

لسلامتك ونجاح المعالجات، يُرجى قراءة وفهم دليل المستخدم بالكامل قبل استخدام جهاز Vertica®. حافظ على الدليل في مكان آمن للرجوع إليه في المستقبل.



تنبيه!

جهاز Vertica® مصمم للمعالجة الطبية الشخصية والخاصة في المنزل.
خرج الجهاز من مصنعنا نظيفاً وجاهزاً للاستخدام. ويُعتبر الجهاز "مستخدماً" بعد إزالة أو إتلاف الختم المانع للعبث على الجهاز.

ملاحظة مهمة

قبل استخدام جهاز Vertica®، من المهم قراءة جميع المعلومات الضرورية الواردة في هذا الدليل بعناية. قبل استخدام جهاز Vertica®، يُفضل استشارة الطبيب.

يُرجى الاهتمام الخاص بالتعليمات، والتحذيرات، والاحتياطات، والسلامة.

⚠ تحذير: يتعين أن يتوافق استخدام الأجهزة الباعثة للطاقة مثل الليزر، والضوء النبضي المكثف، وترددات اللاسلكي مع التعليمات الواردة في توجيهات المستخدم. قد يؤدي الاستخدام بطريقة غير مخصصة إلى حدوث إصابات.

⚠ سيظهر هذا الرمز بجانب المخاطر المحتملة على السلامة.

i سيظهر هذا الرمز بجانب المعلومات والنصائح المفيدة.

المقدمة

الاستخدام المقصود لـ Vertica®

Vertica® هو جهاز طبي للاستخدام الشخصي يعمل بالبطارية ويستخدم طاقة التردد اللاسلكي لتحسين وظيفة الانتصاب. الجهاز مخصص للاستخدام المنزلي.

استعراض عام لجهاز Vertica®

جهاز Vertica® هو جهاز طبي للاستخدام الشخصي مخصص لغرض تحسين ما يلي:

- وظيفة الانتصاب من خلال زيادة تدفق الدم في للقضيب وزيادة حجم القنوات.
- دعم زيادة الحجم
- الحفاظ على الانتصاب والتأزر لتعزيز استجابة جنسية أفضل

يحتوي الجهاز على 3 مجموعات من الأقطاب الكهربائية التي تطلق طاقة الترددات اللاسلكية التي تزيد من درجة الحرارة داخل القضيب، مما يعزز استجابة انتصاب القضيب.

عن ضعف الانتصاب

انتصاب القضيب هو حدث وعائي عصبي. تبدأ الأعصاب المستثارة في الانتصاب عن طريق توسيع الشرايين (التي تستخدم لزيادة تدفق الدم إلى القضيب)، عندما يكون الجهاز العصبي ونظام الأوعية الدموية سليمين. قد يؤثر أي خلل عصبي أو وعائي (الأوعية الدموية) سلباً على وظيفة الانتصاب الطبيعية.

الجهاز مدعوم بتقنية مشمولة ببراءة اختراع، ومخصص للاستخدام المنزلي غير الجراحي لعلاج **ضعف الانتصاب** من خلال زيادة تدفق الدم إلى أجسام الانتصاب، وبالتالي تحسين عملية الانتصاب.

جهاز Vertica هو الجهاز الأول الذي يستهدف الأوعية الدموية التي ترتبط بوظيفة الانتصاب، من خلال تحفيز التنشيط الحراري الذي يؤدي إلى زيادة تدفق الدم مما يتيح توسيع الشرايين. تؤدي تكنولوجيا Vertica إلى توسيع الأوعية الدموية باستخدام الحرارة المستحثة من طاقة الترددات اللاسلكية في المناطق المشاركة في عملية الانتصاب.

المعالجة باستخدام Vertica®:

- يتكون جهاز Vertica® من جزأين يوفران بصورة دقيقة علاجاً عميقاً لضعف الانتصاب.
- يتوسع نسج الانتصاب المسؤول عن الانتصاب (أو يتمدد) من الجزء المرئي من القضيب، بعقم داخل تجويف الحوض، وخلف العظم العاني.
- صُمم جزء **الوسادة** في جهاز Vertica® لمعالجة هذا الجانب بصورة محددة.
- ولذلك، تضمن طريقة Vertica® درجة عالية من الدقة- وتغطي طول أجسام الانتصاب بالكامل، وتوفر حلاً علاجياً كاملاً للمشكلة.
- يتكون جهاز Vertica® من **6 أقطاب مولدة (للترددات اللاسلكية)** (زوج واحد من القضبان) توجد حول الدائرة الداخلية لحلقة الجهاز. تتحكم مجموعة الخوارزميات المتقدمة في التوزيع المتساوي لسرعات طاقة **الترددات اللاسلكية**، مع التنظيم المتزامن في الوقت الحقيقي لتدفق الطاقة الأمثل من خلال القياس المستمر لدرجة حرارة الجلد. تضمن هذه العملية حصول المستخدم على أفضل النتائج الفردية.
- يكون كل علاج فريداً من نوعه بسبب استخدام تكنولوجيا برامج وأجهزة مخصصة. يتوفر المستوى الأمثل للطاقة المطلوب في منطقة معينة من العلاج أثناء الاستخدام الفعلي في الوقت الحقيقي.
- تصل **الترددات اللاسلكية** إلى الأنسجة المستهدفة، بفضل موقع الأقطاب المبتكر. مما يؤدي إلى توفير العلاج الأمثل للمنطقة المحددة.
- خلال جلسات المعالجة، يقرأ الجهاز، يعالج ويحسب معطيات الجلد المحسوبة ويحتفظ بها، ويكيّف معطيات الجهاز وفقاً لذلك.
- يتم وضع جل الموجات فوق الصوتية أو جل موصل **الترددات اللاسلكية** خلال المعالجة مما يضمن أفضل نقل ممكن للطاقة بين الأقطاب الكهربائية والمنطقة المستهدفة.

محتويات العبوة

تحتوي عبوة Vertica® على العناصر التالية:

- جهاز Vertica®
- وسادة (Pad) الأقطاب الكهربائية
- الشاحن/ المحول
- جل الموجات فوق الصوتية أو جل موصل الترددات اللاسلكية*
- الدليل المرجعي السريع
- دليل المستخدم
- ضمان الجهاز

* يوفر Vertica® جل عام للموجات فوق الصوتية/ موصل للترددات اللاسلكية بشهادة المطابقة الأوروبية.

⚠ معلومات مزايا السلامة

مع Vertica®، سلامتك تأتي أولاً!

يرجى قراءة المعلومات المقدمة قبل الاستخدام.

جهاز Vertica® مصمم بميزات السلامة التالية:

- **سِتة مستشعرات لدرجة الحرارة** - تُراقب درجة حرارة سطح الجلد وتخضع للقياس باستمرار من خلال ستة مستشعرات مصممة بشكل خاص ومخفية داخل الأقطاب الكهربائية.
- **جل الموجات فوق الصوتية أو الجل الموصل للترددات اللاسلكية** سيتوقف الجهاز تلقائياً عن إيصال الطاقة عندما يحدد عدم ملاسة الجلد بين أقطاب Vertica® الكهربائية، والجل الموصل للترددات اللاسلكية، وسطح جلد القضيب.
- **مصابيح الطاقة (1-6) LED** - توجد ستة مصابيح للطاقة حول زر الطاقة. يشير كل مؤشر LED إلى مستوى طاقة يضيء وفقاً لقوة الطاقة المحددة التي تومض أثناء المعالجة. وفي حالة عدم توصيل التردد اللاسلكي، ستظل مصابيح LED مضاءة دون وميض. يشير عدد مصابيح LED دائماً إلى مستوى الطاقة. ومصباح LED واحد هو المستوى الأدنى؛ وستة مصابيح LED هي المستوى الأعلى للطاقة. الجهاز مجهز بألية تحكم آلية لمنع الارتفاع المفرط لدرجة الحرارة؛ يكتشف المستشعر "الذكي" الموجود في الجهاز درجة الحرارة المثلى، مما يسمح بالتنظيم الكامل لنقل الطاقة.

- الشحن- ستوقف جميع الوظائف عند توصيل كابل الشحن بالجهاز.
- مستشعر جذع القضيب- سيوصل الجهاز طاقة الترددات اللاسلكية ألياً فقط عندما يتم قياس خصائص القضيب المطلوبة (قيم الممانعة) بشكل صحيح بواسطة الجهاز. وتوصل الطاقة عندما تتوافق القيم المقاسة مع القيم المحددة مسبقاً للجهاز للسماح بالمعالجة المثلى.
- إيقاف التشغيل التلقائي- يتوقف تشغيل الجهاز تلقائياً بعد 10 دقائق من عدم الاستخدام.

⚠ تعليمات السلامة والاحتياطات

استخدم هذا الجهاز للوظيفة المحددة له فقط وفقاً للتعليمات الواردة في دليل المستخدم.

- أغلق الجهاز دائماً بعد كل جلسة معالجة وأثناء التنظيف.
- يتعين شحن الجهاز بالشاحن الملحق فقط. لا تستخدم أي شاحن آخر!
- لا تستخدم الجهاز في حالة تلفه.
- لا تُشغل الجهاز بالقرب من أي سوائل قابلة للاشتعال (مثل الكحول والأسيتون).
- احرص دائماً على جعل الجهاز بعيداً عن متناول الأطفال.
- لا تحاول استخدام الجهاز على أي أجزاء أخرى من الجسم غير تلك المسموح بها في التعليمات.

⚠ يتطلب الجهاز استخدام جل موصل للترددات اللاسلكية أو جل الموجات فوق الصوتية. لأجل

سلامتك ولتحقيق معالجة ناجعة، يجب دهن طبقة جل سخية على طول العضو والاهتمام بإضافة الجل بحسب الحاجة خلال المعالجة. للتجسيد، انظر الرسم رقم 10 قبل الاستخدام. تحقق من تواريخ الصلاحية وانتهاء الصلاحية على ملصق الجل الموصل للترددات اللاسلكية.

لا تستخدم الجل بعد 12 شهراً عند فتحه. في حالة شراء الجل بصورة منفصلة، يُرجى التأكد من أن المنتج يلبي المتطلبات التنظيمية لوزارة الصحة المحلية، وأنه مخصص لأغراض التوصيل بالموجات فوق الصوتية أو الترددات اللاسلكية.

الموانع والتحذيرات



لا تستخدم جهاز Vertica* إذا كنت تعاني من الحالات التالية:

- زرع جهاز تنظيم ضربات القلب أو المعاناة من أي مشاكل أخرى في القلب مثل اضطراب نبضات القلب.
- أي أجهزة معدنية مزروعة، بما في ذلك ثقب الجسم التي تقع حول منطقة المعالجة.
- أي نوع من تلف الجلد في منطقة المعالجة المحددة، على سبيل المثال الاقاقات
- اضطرابات تجلط الدم
- تناول أدوية منع تجمع الصفائح الدموية
- تناول أيزوترتينوين (Isotretinoin) خلال الاثني عشر شهراً الماضية (الأكيوتان Accutane)
- زرع أي جهاز للتنبيه العصبي



يرجى استشارة طبيبك إذا كان لديك أي مخاوف بشأن الأدوية أو الظروف الصحية غير المدرجة أعلاه.

ماذا تتوقع بعد المعالجة

أثر قصير المدى

بعد أي جلسة، تشعر بإحساس عام بالدفء في المنطقة المعالجة. يتبدد هذا التأثير بعد وقت قصير.

أثر طويل المدى

لتحقيق النتيجة الفعالة المرغوبة، يوصى بتنفيذ المعالجة مرتين في الأسبوع.

الآثار الجانبية المحتملة



قد يحدث احمرار في الجلد وتورم طفيف بسبب استخدام العلاج الحراري*. هذا مؤثر على استخدام الحرارة المناسبة المطلوبة لتحقيق النتيجة المرغوبة. ولكن، بعد المعالجة، سيتلاشى احمرار الجلد والتورم الطفيف.

يمكن أن تحدث آثار جانبية إضافية مثل ألم موضعي خفيف، وظهور تقرحات، ولذع الجلد، وحرق، وتقرش. يمكن أن تستمر هذه الآثار لعدة دقائق ومن المتوقع أن تتحسن بمرور الوقت مع المعالجات اللاحقة. توقف عن المعالجة إذا استمر أي أثر من الآثار الجانبية المذكورة أعلاه لأكثر من 24 ساعة (يرجى استشارة الطبيب).

يرجى الملاحظة أن نتائج المعالجة تختلف من مستخدم لآخر، وذلك بسبب المميزات الفردية غير المرتبطة بالجهاز.

*ستتوقف نقل الطاقة تلقائيًا عندما تكتشف المستشعرات "الذكية" أنه لا يوجد جل، أو عند عدم ملامسة القضيب.

التعرف على جهاز Vertica®: واجهة اللوحة

الشكل (1): مؤشرات Led وأزرار التحكم

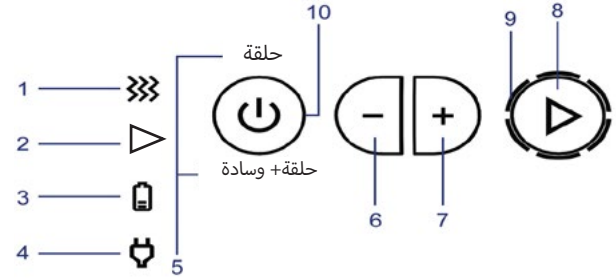

أزار التحكم والمؤشرات

توجد جميع أزرار التحكم والمؤشرات على المقبض الأيمن.
انظر الشكل (1). يوجد زران دائريان، وزران نصف دائريان:

1. مفتاح ومؤشر التشغيل:

الزر الدائري الذي يوجد على اليسار هو مفتاح التشغيل:

اضغط على زر التشغيل من أجل تشغيل الجهاز "تشغيل". يُشار إلى "التشغيل" بإضاءة الوضع المحدد ("حلقة" أو "حلقة + وسادة").

يُستخدم مفتاح الطاقة أيضاً للاختيار بين "وضع الحلقة" و"وضع الحلقة + الوسادة":

"الحلقة" تعني أن الأقطاب الكهربائية للحلقة هي التي في وضع "التشغيل" فقط (التي تحيط بالقضيب) والوسادة "مغلقة".

"حلقة + وسادة" يُقصد بها أن الأقطاب الكهربائية للحلقة والخاصة بالوسادة (Pad) في وضع "التشغيل".

كيفية اختيار "وضع الحلقة": عند التشغيل، سيبداً الجهاز بشكل افتراضي في "وضع الحلقة". وسيؤدي ضغط على زر التشغيل إلى التبديل بين الوضعين، وضع "الحلقة"، ووضع "الحلقة + الوسادة".

لإيقاف تشغيل الجهاز، اضغط مع الاستمرار على زر التشغيل لمدة 3 ثوانٍ.

2. زر الطاقة ومؤشر مستوى الطاقة

هذا الزر هو الزر الدائري الذي يوجد على اليمين:

اضغط مع الاستمرار على زر الطاقة لتمكين إنتاج الطاقة؛ ستظل مؤشرات LED مضيئة بصورة ثابتة عندما يكون الجهاز في وضع "التشغيل" ولم يتم الضغط على زر الطاقة..

هام: يمكن قفل هذه الوظيفة بنقرة مزدوجة. يتم تمكين هذه الميزة فقط بعد 3 ثوانٍ من الضغط مرة واحدة. (يُشار إليها بمؤشر LED أزرق ثابت). اضغط على أي زر على الجهاز لإلغاء القفل. تشير مصابيح LED لمستوى الطاقة إلى مخرج مستوى الطاقة. ستومض مؤشرات LED عند الضغط على زر الطاقة. تتراوح من 6-1 (منخفض إلى مرتفع).

1. يُشار إلى الحد الأدنى لمستوى الطاقة بضوء LED أبيض واحد.

2. يُشار إلى مستوى الطاقة الثاني بضوئي LED باللون الأبيض.

المؤشرات	أزرار التحكم
1 - يتم توصيل الطاقة، معلمات الجلد هي نطاق صحيح (يُشار إليها بمؤشر LED أبيض ثابت)	6 - خفض مستوى الطاقة
2 - تمكين الجهاز من فصل الطاقة وميض LED أزرق)	7 - زيادة مستوى الطاقة
3 - الشحن (LED يرتقالي)	8 - زر الطاقة
4 - توصيل مصدر الطاقة (LED أخضر)	10 - زر التشغيل واختيار الوضعيات
5 - مؤشر الوضع	
9 - مؤشر مستوى الطاقة	

الشكل (2)

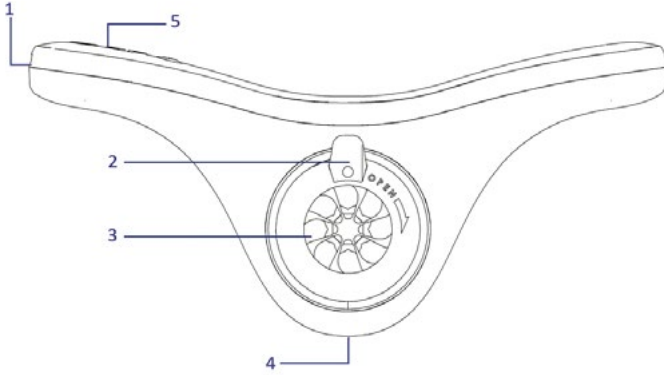

1. موصل الشحن
2. مقبض الفتح
3. الأقطاب الكهربائية
4. موصل الوسادة
5. لوحة الأزرار

5. الأقطاب الكهربائية لنقل الطاقة

يتعين أن تلامس جميع الأقطاب الكهربائية منطقة الجلد بشكل كامل خلال المعالجة. اضغط على زر الطاقة للسماح بنقل الطاقة. تشير مصابيح LED (الواضحة إلى أن نقل الطاقة نشط من أطراف القطب.

6. استخدام الوسادة (Pad)

يوصى بحلاقة منطقة العجان قبل استخدام الوسادة (Pad) (المنطقة بين الشرج والصفن). استخدم الوسادة (Pad). نوصي باستخدام الوسادة (Pad) قبل إدخال القضيب في الحلقة.

3. يُشار إلى مستوى الطاقة الثالث بثلاثة أضواء LED باللون الأبيض.

4. يُشار إلى مستوى الطاقة الرابع بأربعة أضواء LED باللون الأبيض.

5. يُشار إلى مستوى الطاقة الخامس بخمسة أضواء LED باللون الأبيض.

6. مستوى الطاقة السادس هو الحد الأقصى ويُشار إليه بستة أضواء LED باللون الأبيض.

3. أزرار زائد ونقص (-/+)

أزرار نصف دائرية تقع بين الزرين الدائريين (مفتاح الطاقة وأزرار الطاقة):

اضغط على زر زائد (+) لزيادة نقل الطاقة. سيزيد مستوى الطاقة، كما يتبين من خلال ضوء LED الذي يدور حول زر الطاقة على اليمين. اضغط على زر ناقص (-) لتقليل مستوى الطاقة المشار إليه بضوء LED واحد أقل باللون الأبيض الذي يدور حول زر الطاقة على اليمين.

4. مؤشر شحن LED

أثناء الشحن، سيومض المؤشر باللون البرتقالي. عند شحن الجهاز بالكامل، سيتوقف ضوء المؤشر. في حالة وميض المؤشر، فإن هذا يعني أن هناك عطلاً في البطارية أو الشاحن. في حالة حدوث ذلك، يُرجى فصل الشاحن من مقبس الكهرباء والجهاز.

انتظر دقيقة قبل إعادة توصيل الشاحن ومقبس الكهرباء، إذا استمر وميض الضوء البرتقالي، اتصل بدعم العملاء.

لن يسمح الجهاز بالبدء في المعالجة عند الحاجة إلى شحن البطارية. في هذه الحالة، لن يعمل الجهاز.

يجب توصيل الشاحن المغناطيسي بموصل الشحن الذي يوجد على الجانب الأيسر من لوحة المفاتيح (انظر الشكل 2). حينها فقط، قمر بتوصيل الكابل بالمقبس الكهربائي.

الشكل 3 ب

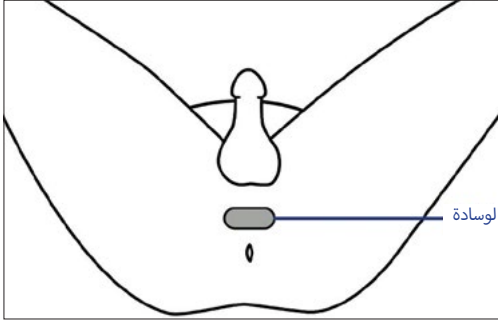

6. جانب إدخال القضيب

افتح الحلقة بمقبض "الفتح وأدخل القضيب، (الشكل 4). أدخل القضيب من الطرف الخلفي حتى الطرف الأمامي للجهاز، على النحو المبين في الشكل 4 أ.

الشكل 4

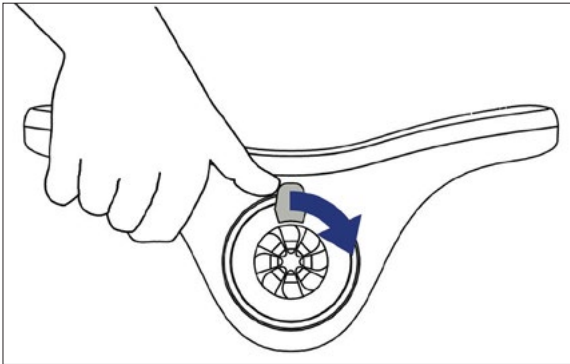

الخطوة 1: قم بتوصيل الوسادة (Pad) بالجهاز من خلال الموصل المخصص (الشكل أ).

الخطوة 2: ضع القطب الكهربائي للوسادة (الشكل ب) على جلد في منطقة العجان (الشكل ج) واحرص على إبقاء التلامس بين الأقطاب الكهربائية وجلدك دائماً..

ستعمل **الوسادة** فقط عند تشغيل وضع "الحلقة والوسادة".

الشكل أ



الشكل ب



قائمة المؤشرات

الحالة	ضوء المؤشر	مؤشر النشاط
الجهاز في وضع التشغيل	مؤشر مفتاح التشغيل	جهاز Vertica® في وضع التشغيل وجهاز
تفعيل الترددات اللاسلكية في وضع التشغيل	الضوء الأبيض في وضع التشغيل	معلمة الجلد في النطاق الصحيح
الطاقة نشطة	وميض أزرق LED	طاقة الترددات اللاسلكية نشطة
الشاحن متصل	مؤشر الطاقة الخارجية في وضع التشغيل	Vertica® موصل بطاقة خارجية
الشحن	مؤشر الشحن في وضع التشغيل	الجهاز متصل وجارٍ شحنه
البطارية مشحونة بالكامل	مؤشر الشحن في وضع إيقاف التشغيل مؤشر الطاقة الخارجية في وضع التشغيل	البطارية مشحونة بالكامل ولا تزال متصلة بمصدر الطاقة
مستوى الطاقة متصل بالوضع المحدد	سنة أضواء LED حول زر الطاقة	يشير ضوء واحد LED إلى مستوى الطاقة 1 (الحد الأدنى)
		تشير الإضاءة بضوئي LED إلى مستوى الطاقة 2
		تشير الإضاءة بثلاثة أضواء LED إلى مستوى الطاقة 3
		تشير الإضاءة بأربعة أضواء LED إلى مستوى الطاقة 4
		تشير الإضاءة بخمسة أضواء LED إلى مستوى الطاقة 5
		تشير الإضاءة بستة أضواء LED إلى مستوى الطاقة 6 (الحد الأقصى)

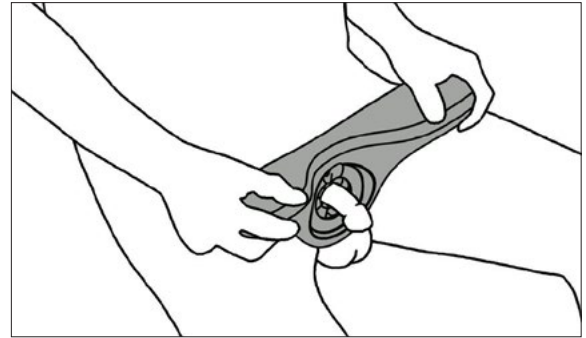

7. طاقة الترددات اللاسلكية

المؤشر الأبيض (⏏) يعني أن إمداد الطاقة في وضع "التشغيل". سيتحول الضوء إلى وضع "التشغيل" معظم الوقت. عندما تتجاوز الحرارة الحد الأقصى لدرجة الحرارة المحدد مسبقاً، يتوقف تشغيله مشيراً إلى توقف إمداد الطاقة حتى تعود إلى حدود درجة الحرارة المحددة مسبقاً.

يعمل وضع "حلقة" و"حلقة ووسادة" لمدة إجمالية 15 دقيقة لكل وضع. بعد تنفيذ عملية توصيل الطاقة لمدة 15 دقيقة (المشار إليها بضوء LED أبيض)، يشير الجهاز إلى أن الجلسة انتهت بثلاثة اهتزازات متتالية. يستند الوقت الإجمالي للمعالجة إلى الخصائص الفردية للجلد.

لنبدأ!

إجراء المعالجة:

ابدأ العلاج في وضع الجلوس مع التأكد من أن الأقطاب الكهربائية للوسادة على اتصال بمنطقة العجان. في المرحلة الأولى، تكون المعالجة في "وضع الحلقة" فقط، وفي المرحلة الثانية يتم الانتقال إلى وضع "الحلقة+ الوسادة".

يوصى بحلقة منطقة العجان لضمان التلامس الأمثل.

تأكد من أن الجهاز مشحون بالكامل قبل المعالجة. يشير مؤشر LED الخاص بالبطارية على اليمين إلى أن الجهاز جاهز للاستخدام.

1. اضغط على زر التشغيل  لتشغيل الجهاز. بشكل افتراضي، يكون الجهاز الآن في وضع التشغيل- يشير مستوى الطاقة ومؤشر الطاقة أن الجهاز في وضع "التشغيل" عند أدنى مستوى للطاقة في وضع "الحلقة".

2. استمر في وضع "الحلقة" (الافتراضي) أو تحول إلى وضع "الحلقة+ الوسادة" بالضغط على زر التشغيل.

3. لتحديد مستوى الطاقة المطلوب، اضغط على زر زائد أو ناقص ("+" أو "-") لزيادة أو تقليل مستوى نقل الطاقة. **يوصى بأن تبدأ العلاج من المستوى الأول وأن تقوم بالزيادة وفقاً للإحساس بالحرارة الذي تريده.** يمكنك زيادة مستوى الطاقة أو تقليله خلال المعالجة. اختر الحد الأقصى لمستوى الحرارة الذي تشعر بالراحة معه خلال المعالجة.

4. استخدم كمية سخية من جل الموجات فوق الصوتية/ الجل الموصل **للترددات اللاسلكية** على طول القضيب لتغطية السطح بالكامل. لأجل تحقيق أفضل معالجة، يجب دهن طبقة جل سخية على طول العضو. اهتم بأن تغطي طبقة الجل قبة القطب بنحو 3 - 5 ملم كما يظهر في الرسم رقم 5. أضف الجل بحسب الحاجة خلال المعالجة.

الرسم 5

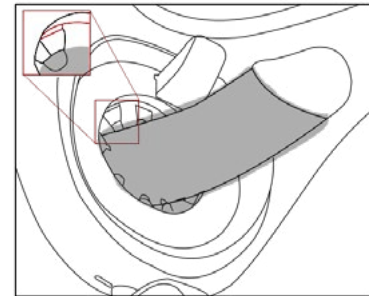

5. افتح الحلقة باستخدام مقبض الفتحة المحدد الذي يوجد في الجزء الأمامي من الجهاز أعلى الحلقة (الشكل 4)، ثم أدخل القضيب عبر الحلقة وحرك الجهاز إلى قاعدة القضيب (بالقرب من الجسم قدر الإمكان). في هذا الوضع، يجب أن يتلامس الجزء الخلفي من الجهاز مع منطقة الحوض (الشكل 4 أ). حرّز مقبض الفتحة للسماح للحلقة بالتوضع بشكل مريح وأن تسكن بإحكام للدخول (الشكل 4 أ). تحقق من مؤشرات الطاقة حول زر الطاقة للتأكد من ضبط الجهاز بشكل مناسب على مستوى نقل الطاقة المطلوب. (نوصي بالبدء من المستوى 1 - الحد الأدنى لمستوى نقل الطاقة، ضوء واحد LED في وضع التشغيل؛ المستوى 6 - أقصى مستوى لنقل الطاقة، 6 مصابيح LED في وضع التشغيل).

6. ابدأ المعالجة بالضغط باستمرار على زر الطاقة. سيبدأ الجهاز بعد ذلك في نقل الطاقة. يؤدي تحرير زر الطاقة إلى وقف نقل الطاقة على الفور.

7. يوصى بتحريك الجهاز للأمام حوالي 1 سم (حتى حشفة القضيب) كل نصف دقيقة أو عندما يكون ضوء LED الأبيض في وضع إيقاف التشغيل لمدة أقل من 3 ثوانٍ (التردد اللاسلكي في وضع إيقاف التشغيل).

8. إذا لم تكن هناك مساحة إضافية لتحريك الجهاز للأمام، أوقف نقل الطاقة بتحرير زر الطاقة وحرك الجهاز مرة أخرى للخلف إلى قاعدة القضيب، (كما في البند 5) وكرر العملية. تقدم دائماً للأمام وليس للخلف عند تحرير زر الطاقة.

9. للحصول على النتائج المرغوبة، يتعين أن تكون جميع الأقطاب الكهربائية متلامسة بجلد القضيب طوال فترة المعالجة بالكامل. يجب أن تكون هناك كمية جل كافية دائماً خلال المعالجة. ليس من المعتاد الشعور بإحساس دافئ على الجلد خلال الجلسة، مما يشير إلى الحاجة إلى وضع كمية أكبر من الجل.

10. قم بتنظيم الإحساس بالحرارة من خلال ضبط أزرار التحكم ("+", "-") خلال المعالجة.

11. يمكن التحكم في مستوى نقل الطاقة للجهاز قبل وأثناء المعالجة. سيزيد مستوى الحرارة أو يقل بمجرد ضبط الأزرار ("+", "-") وفقاً لذلك، المشار إليها بمستويات ضوء LED (6-LED).

12. نوصي بجلسة لمدة 15 دقيقة لوضع "الحلقة"، و15 دقيقة أخرى لوضع "الحلقة+ الوسادة". كرر العلاج مرة أخرى لمدة لا تقل عن 15 دقيقة وفقاً للتعليمات الواردة في البند (3)، مع توصيل ملحق الوسادة وتشغيل وضع وسادة+ حلقة. تأكد من تحريك الجهاز للأمام بمقدار 1 سم تقريباً كل 30 ثانية- أو عند إيقاف تشغيل ضوء LED الأبيض، لمدة 3 ثوانٍ على الأقل.

13. أوقف تشغيل الجهاز قبل التنظيف، قم بتنظيف مستلزم التوسيد (Pad) ومنطقة الحلقة التي في الجهاز تحت تيار ماء فاتر. اهتم بفتح منطقة الحلقة وتنظيف ما بين الأقطاب بصورة جيدة. تأكد من عدم ترك بقايا الجل. يجب تجفيف الجهاز بواسطة قطعة قماش جافة.

14. بعد كل جلسة معالجة، نظف الجهاز واشحنه لمدة 5 ساعات.

i إذا لم تشعر بأي حرارة خلال المعالجة، يُرجى الاتصال بخدمة العملاء لدينا على الرقم +972-53-366-0396.

المعالجة الموصى بها

يوصى بتنفيذ خطة العلاج بالكامل لثلاث جلسات في الأسبوع لمدة شهر واحد. متابعة العلاجات: مرتين في الأسبوع بعد الشهر الأول.

الرعاية الموصى بها

⚠ تنظيف الجهاز والأقطاب الكهربائية بعد الاستخدام

قبل التنظيف، تأكد أن جهاز Vertica® في وضع إيقاف التشغيل وغير موصل بالشاحن.

- يجب شطف حلقة القطب الكهربائي التي لامست الجلد والجل بعد كل استخدام.
- جهاز Vertica® مقاوم للمياه، ويمكن شطفه بسهولة تحت تيار ماء فاتر في منطقة الأقطاب الكهربائية.
- يجب شطف جهاز Vertica® وملحق الوسادة بالماء فقط. يجب عدم استخدام أي منظفات أخرى، أو صابون، أو كحول، الخ.
- احرص على فتح منطقة الحلقة وتنظيف ما بين الأقطاب جيداً.
- تأكد من عدم ترك بقايا الجل. يجب تجفيف الجهاز بواسطة قطعة قماش جافة.
- من شأن عدم تنظيف الجهاز بعد الاستعمال أن يؤدي لتراكم بقايا الجل داخل الحلقة وللمس بعمل الجهاز بصورة صحيحة.

لا تغمر جهاز Vertica® في الماء!

تعليمات/ ظروف التخزين

يجب تخزين جهاز Vertica® في درجة حرارة الغرفة.

- خزن جهاز Vertica® في العلبة المرفقة عند الشراء.
- احتفظ بالجهاز والشاحن بعيداً عن الرطوبة، أو الأوساخ التي قد ترسب بين الأقطاب الكهربائية أو الشاحن.
- احفظه بعيداً عن تناول الأطفال.

الظروف البيئية للنقل والتخزين بين الاستخدامات	
درجة الحرارة (المئوية)	10 درجات مئوية+ 35 درجة مئوية،
الرطوبة النسبية (%)	الحد الأقصى 95%
الضغط الجوي (هكتوباسكال)	الحد الأقصى 1100
ظروف التشغيل البيئية	
درجة الحرارة (المئوية)	15 درجة مئوية- 30 درجة مئوية
الرطوبة النسبية (%)	الحد الأقصى 60%
الضغط الجوي (هكتوباسكال)	الحد الأقصى 1100

i استكشاف الأعطال وإصلاحها (الأسئلة المتكررة)

استخدم المعلومات التالية للمساعدة في حل أي صعوبة قد تواجهها في جهاز Vertica®.

مواصفات مادة الملصق

المواصفات	جهاز Vertica®
استهلاك الطاقة الكهربائية	12 واط
مدخلات الجهد	240VAC 5060-Hz 100Vac 0.5amps
خرج الجهد	15 VDC
الإخراج الحالي	أُمبير 0.8
أبعاد	15 فولت تيار مباشر
الإخراج الحالي	ممر 250 X 340 55 X
وزن	170 غرام

الرمز	الشرح
	ارجع إلى الدليل
	النوع BF للأجزاء الملامسة للجسم
	قابل للكسر، تعامل معه بعناية
	جهاز مزدوج معزول- الفئة الثانية
	حدود درجة الحرارة 15°C
	حدود الرطوبة
	حدود الضغط الجوي
	محمي من الأجسام الغريبة الصلبة بقطر 12.5 مم (0.5 بوصة) وأكبر؛ محمي ضد قطرات الماء المتساقطة بشكل رأسي عند إمالة العلبة حتى 15 درجة.

المشكلة	السبب المحتمل	الحل
الجهاز لا يعمل	طاقة البطارية فارغة	اشحن الجهاز
ضوء المؤشر في وضع "التشغيل" دون الإحساس بالحرارة	الجهاز لم يتعرف على جلد المستخدم. جل غير كافي على المنطقة التي تخضع للعلاج	استخدم جل كافي على المنطقة التي تخضع للعلاج.
منطقة العلاج غير دافئة	<ul style="list-style-type: none"> جل غير كافي على منطقة المعالجة الأقطاب الكهربائية غير ملائمة للجلد مستوى الطاقة لديك عند الحد الأدنى (ضوء LED أبيض واحد). 	<ul style="list-style-type: none"> ضع جل كافي على المنطقة. تأكد من ملائمة جميع الأقطاب الكهربائية للجلد. اضغط على زر "+" لزيادة الطاقة.
فشل مؤشر البطارية في العمل أثناء الشحن.	الجهاز غير متصل بشكل مناسب، أو لا يتلقى التيار الكهربائي	تحقق من توصيلات الكهرباء. اتصل بدعم.
الأثار الجانبية	الحساسية للمعالجة الحرارية أو الجل المستخدم.	اتصل بدعم العملاء لدينا وتساور مع طبيبك.
الشعور بالحرارة في دعامة الخصبين في الوسادة (Pad).	وضع الوسادة غير مناسب.	ضع الوسادة بدقة وفقاً للتعليمات

العناية، والصيانة، والتخزين

⚠ تحذير: يستخدم هذا الجهاز الكهربائي الأطوال الموجية للترددات اللاسلكية! يجب قراءة التحذيرات التالية بعناية.

- لا تحاول فتح علبة جهاز Vertica® أو كسرهما أو إصلاحها بأي شكل من الأشكال.
- احفظ الجهاز دائماً في علبته الأصلية في مكان جاف وآمن، بعيداً عن متناول الأطفال، وأشعة الشمس المباشرة، والحرارة.
- يجب أن يكون التخلص من جهاز Vertica® وفقاً للوائح التنظيمية للاتحاد الأوروبي ودولة الشراء.

i للمزيد من المعلومات عن طريقة التخلص الآمن من جهازك، يُرجى الاتصال بخدمة العملاء أو زيارة مركز إعادة التدوير المحلي.

التجميع والصيانة

تم تجميع جهاز Vertica® بالكامل في المصنع.



تأكد من تنظيف منطقة الأقطاب الكهربائية بعد كل معالجة وتخزينها كما هو موضح في الدليل.

السفر

في حالة السفر بجهاز Vertica®، قم بتعبئة الجهاز والشاحن والجيل في عبوته الأصلية لتفادي إمكانية حصول تلف.

الجل

يتطلب الاستخدام الدوري لجهاز Vertica® استخدام كمية سخية من الجل المزوّد مع الجهاز. عند الحاجة، يمكنك استخدام أو شراء أي جل موصل مائي للموجات فوق الصوتية بشكل منفصل. يرجى ملاحظة أنه يجب شراء الجل المخصص للموجات فوق الصوتية أو الجل الموصل للترددات اللاسلكية، وأنه يستوفي جميع المتطلبات التنظيمية لوزارة الصحة المحلية. بالإمكان شراء جل أمواج فوق صوتية/ RF في موقع Vertica®.

يعني أنه لا يجب التخلص من هذا المنتج مع أي مواد منزلية أخرى في الاتحاد الأوروبي. قم بإعادة التدوير الموارد المستدامة وشجع استخدامها لتجنب الضرر المحتمل على صحة الإنسان والبيئة من مواد النفايات غير الخاضعة للرقابة. يرجى استخدام خدمة إعادة الجمع لدينا للأجهزة المستخدمة، أو اتصل بمكان الشراء حيث سيسعدهم استلام الجهاز لإعادة التدوير البيئي الآمن.	
يشير إلى تصنيع الجهاز الطبي	
ممثل معتمد	
تاريخ التصنيع	
الرقم المسلسل	
رقم القطعة	

رمي الجهاز في القمامة

يحتوي الجهاز على بطارية قابلة لإعادة الشحن (بطارية أيون الليثيوم) مثل البطاريات الأخرى من هذا النوع، في حالة حرقها أو ثقبها، قد تطلق مادة سامة قد تؤدي إلى الإصابة.

لا يحتوي الجهاز على مصدر طاقة داخلي قابل للاستبدال (البطاريات غير قابلة للاستبدال).

إذا كنت ترغب في التخلص من الجهاز، لا تقم بفك المكونات. قم بإلقاء الجهاز بالكامل. تحقق من مسؤولي النفايات الصلبة المحليين للحصول على التفاصيل المتعلقة بخيارات إعادة التدوير والتخلص الصحيحة. في الولايات المتحدة، اتصل بالرقم المجاني 1-800-8-BATTERY- قم بزيارة الموقع الإلكتروني لـ Battery Recycling Corporation على <http://www.call2recycle.org>

يتأثر عمر بطاريات أيون الليثيوم بشدة برعايتها. في حالة صيانتها بصورة مناسبة، تكون البطارية قادرة على أكثر من 300 دورة شحن/ تفريغ قبل أن تنخفض إلى 80% من سعتها. لا تتجاوز درجات الحرارة المحيطة المسموح بها أثناء الشحن أو التشغيل أو التخزين.

⚠ تحذير: لا يُسمح بإجراء تعديل على هذا الجهاز. لا تقم بإجراء أي تعديلات على هذا الجهاز دون إذن من الشركة المصنعة. في حالة إجراء تعديل على هذا الجهاز، يجب إجراء الفحص والاختبار المناسبين لضمان استمرار الاستخدام الآمن للمعدات.

إعلان- الانبعاثات الكهرومغناطيسية

الانبعاثات	الامتثال	البيئة الكهرومغناطيسية - التوجيه
انبعاثات الترددات اللاسلكية CISPR 11	المجموعة 1 الفئة A	يستخدم Vertica طاقة الترددات اللاسلكية فقط لوظيفته الداخلية. ولذلك، فإن انبعاثات التردد اللاسلكي الخاصة بها منخفضة للغاية، ولا يُحتمل أن تؤدي إلى أي تداخل في المعدات الإلكترونية القريبة.
انبعاثات توافقية IEC 61000-3-2	الفئة A	Vertica مناسب للاستخدام في جميع المنشآت غير المنزلية ويمكن استخدامه في المنشآت المحلية وتلك المتصلة مباشرة بشبكة الإمداد بطاقة الجهد المنخفض العامة التي تزود المباني المستخدمة للأغراض المنزلية، بشرط مراعاة التحذير التالي: تحذير: قد يتسبب هذا الجهاز/ النظام في حدوث تداخل لاسلكي أو قد يعطل تشغيل المعدات القريبة. قد يكون من الضروري اتخاذ تدابير تخفيف، مثل إعادة توجيه أو نقل Vertica أو حماية الموقع.
تقلبات وتذبذبات الجهد IEC 61000-3:2013	ممتثل	

إعلان- الحصانة الكهرومغناطيسية

اختبار الحصانة	مستوى اختبار IEC 60601	مستوى الامتثال	البيئة الكهرومغناطيسية - التوجيه
التفريغ الكهربائي IEC 61000-4-2	توصيل 8 كيلو فولت 2، 4، 8، 15 كيلو فولت هوائي	توصيل 8 كيلو فولت 2، 4، 8، 15 كيلو فولت هوائي	يجب أن تكون الأرضيات من الخشب، أو الخرسانة، أو السراميك. إذا كانت الأرضيات مغطاة بمادة اصطناعية، يجب أن تكون الرطوبة النسبية 30% على الأقل.
تغير كهربائي سريع/ عابر IEC 61000-4-4	2 كيلو فولت لخطوط إمداد الإخراج/ الإخراج 2 كيلو فولت لخطوط الإخراج	2 كيلو فولت لخطوط إمداد الكهرباء لا يوجد	يجب أن تكون جودة الطاقة الرئيسية هي تلك المتوفرة في بيئة تجارية أو بيئة مستشفى نموذجية.
الجراحة IEC 61000-4-5	خط (خطوط) 1 كيلو فولت إلى خط (خطوط) 2 كيلو فولت إلى الأرض إدخال/ إخراج فردي 2 كيلو فولت إلى الأرض	خط (خطوط) 1 كيلو فولت إلى الأرض خط (خطوط) 2 كيلو فولت إلى الأرض لا يوجد	يجب أن تكون جودة الطاقة الرئيسية هي تلك المتوفرة في بيئة تجارية أو بيئة مستشفى نموذجية.
انخفاضات الجهد، والانقطاع لفترات قصيرة، وتغييرات الجهد على خطوط الإدخال إمداد الطاقة IEC 61000 4-11	0% UT; 0.5 دورة عند درجة حرارة 45 درجة مئوية، و90 درجة مئوية، و135 درجة مئوية، و180 درجة مئوية، و225 درجة مئوية، و270 درجة مئوية، و315 درجة مئوية	0% UT; 0.5 دورة عند درجة حرارة 45 درجة مئوية، و90 درجة مئوية، و135 درجة مئوية، و180 درجة مئوية، و225 درجة مئوية، و270 درجة مئوية، و315 درجة مئوية	يجب أن تكون جودة الطاقة الرئيسية هي تلك المتوفرة في بيئة تجارية أو بيئة مستشفى نموذجية. إذا تطلب مستخدم Vertica تشغيلاً مستمراً أثناء انقطاع التيار الكهربائي، يوصى تشغيل Vertica من خلال بطارية أو مصدر طاقة غير منقطع.
تردد الطاقة (60 هرتز) المجال المغناطيسي IEC 61000-4-8	30 (A/m)	30 (A/m)	يجب أن تكون المجالات المغناطيسية لتردد الطاقة عند مستويات مخصصة لموقع نموذجي في بيئة تجارية أو مستشفى نموذجية.

إعلان- الحصانة الكهرومغناطيسية

اختبار الحصانة	مستوى اختبار IEC 60601	مستوى الامتثال	البيئة الكهرومغناطيسية - التوجيه
الترددات اللاسلكية الموصلة IEC 61000 6-4 الترددات اللاسلكية المشعة IEC 61000 4-3	3 فولت، 6 فولت، 3 فولت/ مر من 0.15 إلى 80 ميغا هيرتز من 0.15 إلى 80 ميغا هيرتز و%80 AM عند 1 كيلو هيرتز 3 فولت/ مر من 80 ميغا هيرتز إلى 2.7 جيجا هيرتز	3 وحدة منظر الجهد، 3 فولت، 3 فولت/ مر 3 فولت من 0.15 إلى 80 ميغا هيرتز؛ 6 فولت من 0.15 إلى 80 ميغا هيرتز و%80 AM عند 1 كيلو هيرتز 3 فولت/ مر من 80 ميغا هيرتز إلى 2.7 جيجا هيرتز	يجب عدم استخدام معدات الاتصالات اللاسلكية المحمولة والمتنقلة بالقرب من أي جزء من Vertica ، بما في ذلك الكابلات، بخلاف مسافة الفصل الموصى بها والمحسوبة من المعادلة المطبقة على تردد جهاز الإرسال. مسافة الفصل الموصى بها $d = \left[\frac{3.5}{V_1} \right] \sqrt{P}$ $d = \left[\frac{12}{V_2} \right] \sqrt{P}$ $d = \left[\frac{12}{E_1} \right] \sqrt{P}$ 80 MHz to 800 MHz $d = \left[\frac{23}{E_1} \right] \sqrt{P}$ 800 MHz to 2,5 GHz حيث P هو و الحد الأقصى لتصنيف قدرة الإخراج لجهاز الإرسال بالواط (W) وفقاً للشركة المصنعة لجهاز الإرسال و، هي مسافة الفصل الموصى بها بالتر (م). يجب أن تكون شدة المجال من أجهزة إرسال الترددات اللاسلكية الثابتة، على النحو الذي يحدده مسح الموقع الكهرومغناطيسي، أقل من مستوى الامتثال في كل نطاق تردد. قد يحدث تداخل D بالقرب من جهاز مُعلم بالرمز التالي:
			

ضمان® Vertica

يحتوي هذا المنتج على ضمان لمدة 12 شهراً من Ohh-Med Medical®
Ltd., ويسري من تاريخ الشراء.

يغطي الضمان عيوب التصنيع من المواد والتصنيع.

يستمر سريان ضمان هذا المنتج فقط في حالة اتباع الإرشادات الواردة في الدليل المقدم.

يصحح الضمان لاغياً وباتلاً إذا تعرض المنتج للتلف بأي شكل من الأشكال بسبب سوء الاستخدام؛ أو وقوع حوادث؛ أو إجراء تغيير غير مصرح به على المنتج؛ أو إرفاق أي ملحقات غير محددة في الدليل؛ وأي ظروف أخرى خارجة عن سيطرة Ohh-Med Medical® Ltd. ولن تتحمل الشركة المسؤولية عن الأضرار التي تلحق بالجهاز بسبب الظروف العرضية أو التبعية.

لن يكون المنتج مشمولاً بالضمان في الحالات التالية:

1. تبين أن المنتج به عيب أو تلف بعد انتهاء سريان الضمان.
2. الإبلاغ عن وجود أي تلف في المنتج بعد انتهاء سريان الضمان.
3. لم يتم تخزين المنتج أو تشغيله أو استخدامه بشكل آمن كما هو مبين بوضوح في دليل المستخدم مع التركيز على تعليمات الصيانة والتنظيف للجهاز.
4. أي عمل يُنفذ على الجهاز سواء من مالك الجهاز أو من طرف خارجي يبطل الضمان.
5. أي ضرر يلحق بالجهاز بسبب وقوع كوارث طبيعية مثل البرق، أو الفيضانات، أو الزلازل، أو أي كارثة أخرى مماثلة، يلغي تغطية الضمان.

تتوفر الخدمة المضمونة بموجب الضمان من خلال إعادة المنتج خالص الرسوم البريدية إلى مركز خدمة عملاء Ohh-Med Medical® Ltd إلى العنوان المبين تفاصيله على الغلاف الخلفي لهذا الدليل.

يسري هذا الضمان فقط مع إيصال الشراء وبعد التسجيل على موقعنا الإلكتروني - vertica-labs.com.

مستوى الامتثال (فولت/ المتر)	مستوى اختبار الحصانة (فولت/ المتر)	المسافة (متر)	الطاقة القصوى (وات)	المعايرة(ب)	الخدمة (هـ)	النطاق (هـ) (ميغا هيرتز)	تردد الاختبار (ميغا هيرتز)
27	27	0.3	1.8	معايرة النضج (b) هيرتز 18	TETRA 400	380 - 390	385
28	28	0.3	2	FM c انحراف 5 ± كيلو هيرتز جيب 1 كيلو هيرتز	GMR5 460, FRS 460	430 - 470	450
9	9	0.3	0.2	معايرة النضج (b) هيرتز 217	نطاق LTE 13, 17	704 - 787	710
							745
							780
28	28	0.3	2	معايرة النضج (b) هيرتز 18	GSM 900/800, TETRA 800, IDEN 820, CDMA 850, نطاق LTE 5	800 - 960	810
							870
							930
28	28	0.3	2	معايرة النضج (b) هيرتز 217	GSM 1800, CDMA 1900, GSM 1900, DECT, نطاق LTE 1, 3, 4, 25, UMTS	1 700 - 1 990	1720
							1845
							1970
28	28	0.3	2	معايرة النضج (b) هيرتز 217	بلوتوث، WLAN 802.11 b/g/n, RFID 2450, LTE 7 النطاق	2 400 - 2 570	2450
9	9	0.3	0.2	معايرة النضج (b) هيرتز 217	WLAN 802.11a/n	5 100 - 5 800	5240
							5500
							5785

خدمة العملاء

الهاتف: +972-53-366-0396

البريد الإلكتروني: support@vertica-labs.com

.Ohh-Med Medical* Ltd

Tsivonit St. 1, P.O. Box 89 Tiberias 1410002, Israel

الهاتف: +972-53-366-0396

البريد الإلكتروني: info@vertica-labs.com

الموقع الإلكتروني: www.vertica-labs.com

جميع حقوق الطبع والنشر محفوظة لعام 2021 لـ Ohh-Med Medical* Ltd.

Vertica* هي علامة تجارية لـ Ohh-Med Medical* Ltd.

جميع الحقوق محفوظة. تكنولوجيا مشمولة ببراءة اختراع.

للمزيد من المعلومات، يُرجى مسح رمز الـ QR



تاريخ | إصدار: شهر فبراير 2022 | OH_Misc_RevC

عند الاستلام، يخضع ضمان خدمة إصلاح المنتج أو استبداله إلى التقدير المطلق من Ohh-Med Medical* Ltd.

سيحصل المنتج على الخدمة المضمونة على النحو المحدد في الضمان إذا وجد أنه يفي بجميع المتطلبات الضرورية وإعادةه حسب الأصول إلى العميل.

يتحمل العميل المسؤولية الكاملة عن تكاليف الشحن، والسلامة، والخسائر و / أو الأضرار التي تلحق بالجهاز أثناء الشحن.

بغض النظر عن فترة الضمان الحالية، سيتطلب المنتج المستبدل أو الذي خضع للإصلاح ضماناً إضافياً لمدة 3 أشهر.

يُضمن ضمان المنتج فقط وفقاً لتقدير مركز خدمة العملاء في Ohh-Med Medical*،

يؤدي إجراء أي أعمال صيانة من أشخاص غير مصرح لهم بخلاف خدمة العملاء في Ohh-Med Medical* إلى إبطال الضمان.

حدود المسؤولية

لن تتحمل الشركة في أي حالة المسؤولية الفردية عن أي أضرار ناتجة عن مخالفة الواجب الائتماني من الأطراف، ما لم يكن تصرف الشركة أو امتناعها عن التصرف ينطوي على سوء سلوك متعمد، أو احتيال، أو انتهاك عن علم للقانون.

لا تزيد مسؤولية Ohh-Med Medical على التكلفة الفعلية للمنتج نتيجة لتصنيع المنتج، أو بيعه، أو توريده، أو استخدامه.